

## СБОРКА РАМКИ (СТЕНА)

**1** Пожалуйста, нанесите клеевой состав или подобный раствор на тыльную часть рамки, чтобы приспособить ее к неровностям стены.

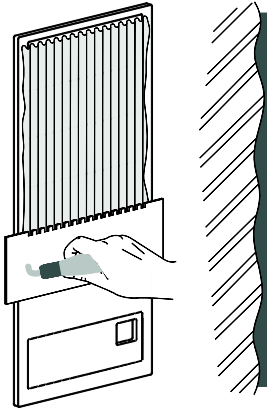

**2** Расположите рамку на стене и пропустите кабели через квадратное отверстие в рамке. Подождите пока нанесенный состав застынет.

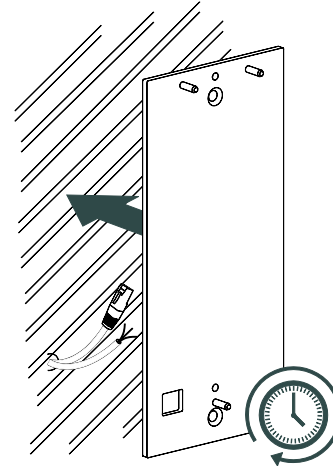

**3** Просверлите стену через круглые отверстия в рамке.

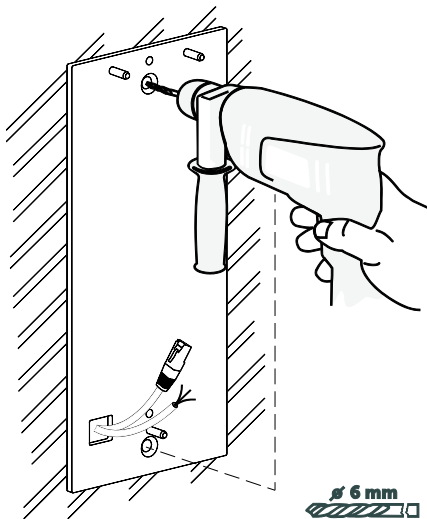

**4** Закрепите рамку на стене с помощью дюбелей и шурупов, входящих в комплект.

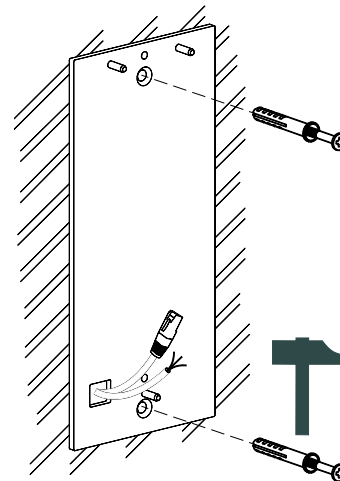

**5** Снимите панель и установите вспомогательные детали, входящие в комплект.

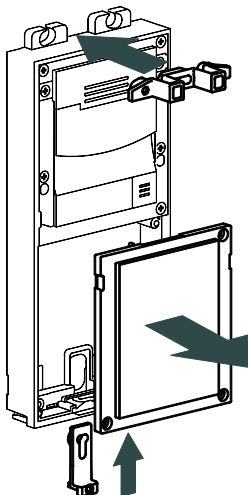

**6** С помощью шурупов прикрепите модуль/модули к рамке.

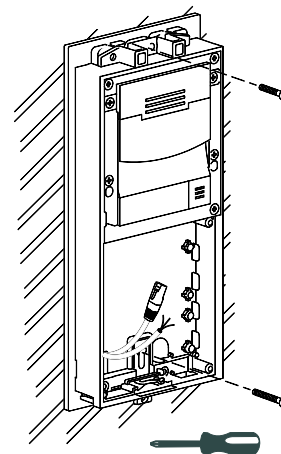

## СБОРКА РАМКИ (СТЕКЛО)

**1** Прикрепите двустороннюю клейкую ленту в промежутки на тыльной стороне рамки.

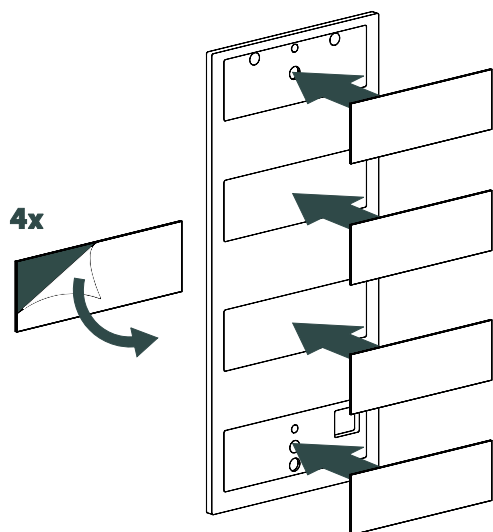

**2** Удалите пленку с двусторонней клейкой ленты.

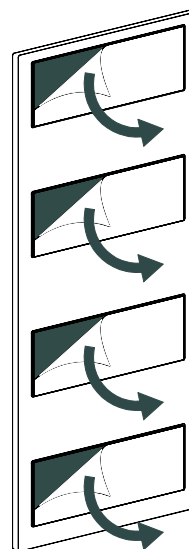

**3** Прикрепите рамку к чистой стеклянной поверхности.

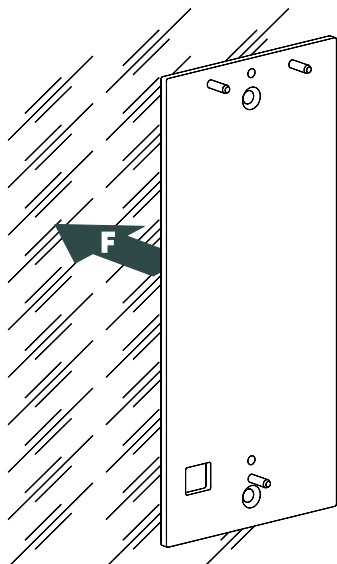

**4** Снимите панель и установите вспомогательные детали, входящие в комплект.

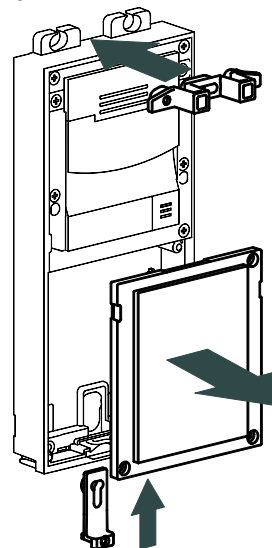

**5** С помощью шурупов прикрепите модуль/модули к рамке.

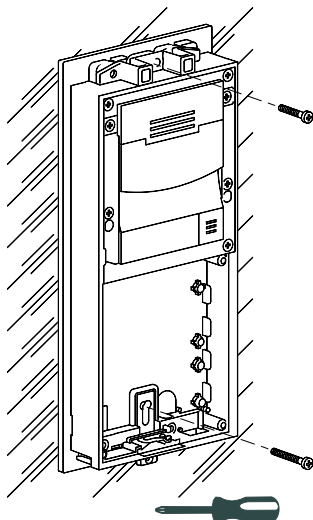

**6** Для того чтобы пропустить кабель, откройте отверстие в нижней части рамки, с соответствующей стороны.

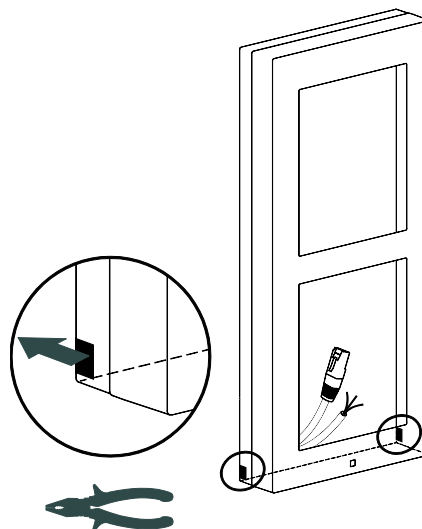

# МОДЕЛИ И РАЗМЕРЫ РАМОК

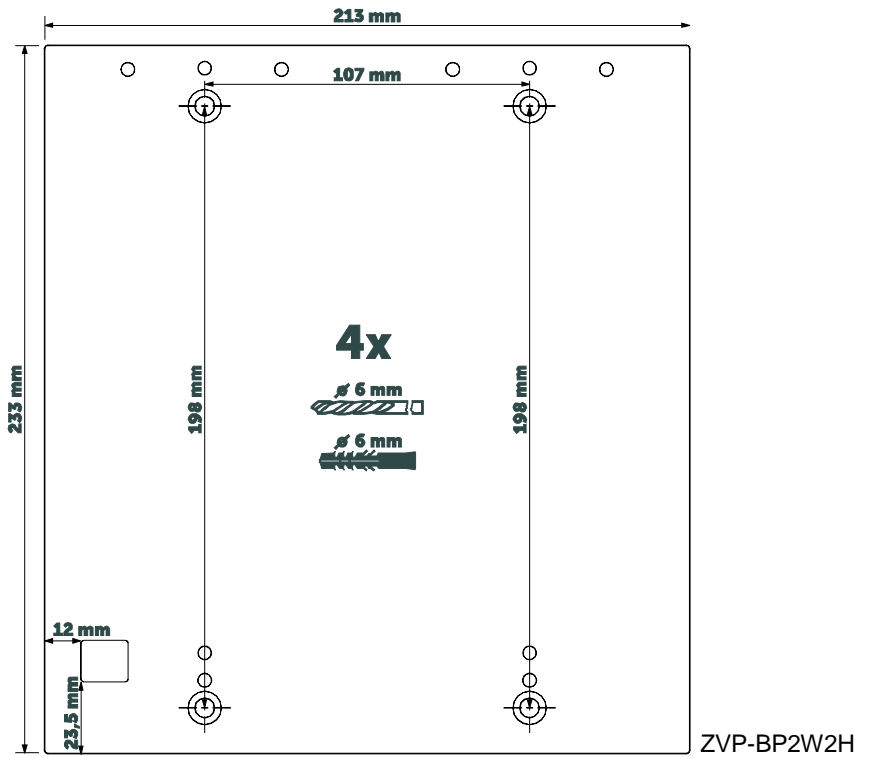
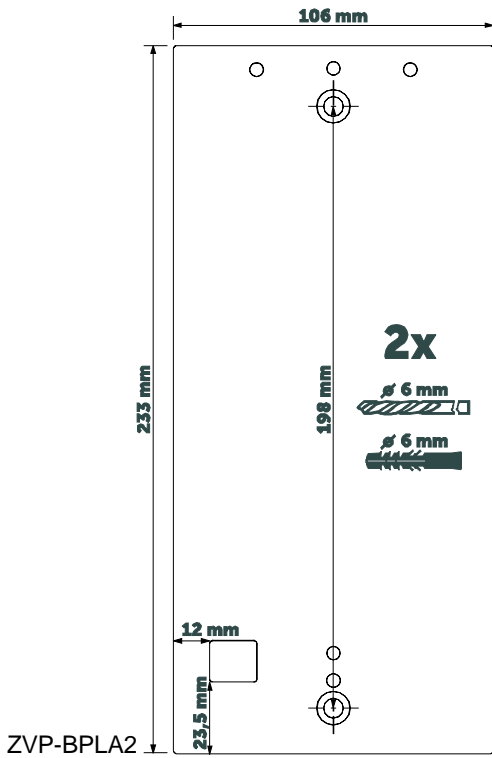
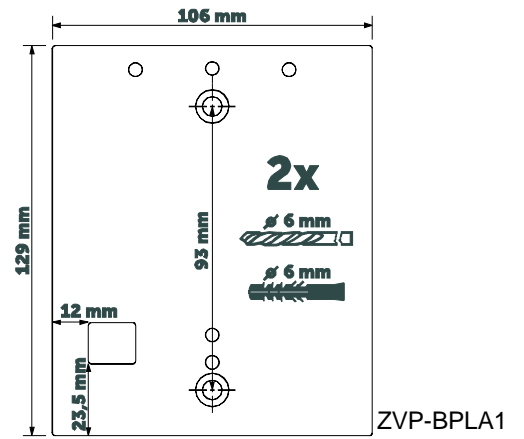

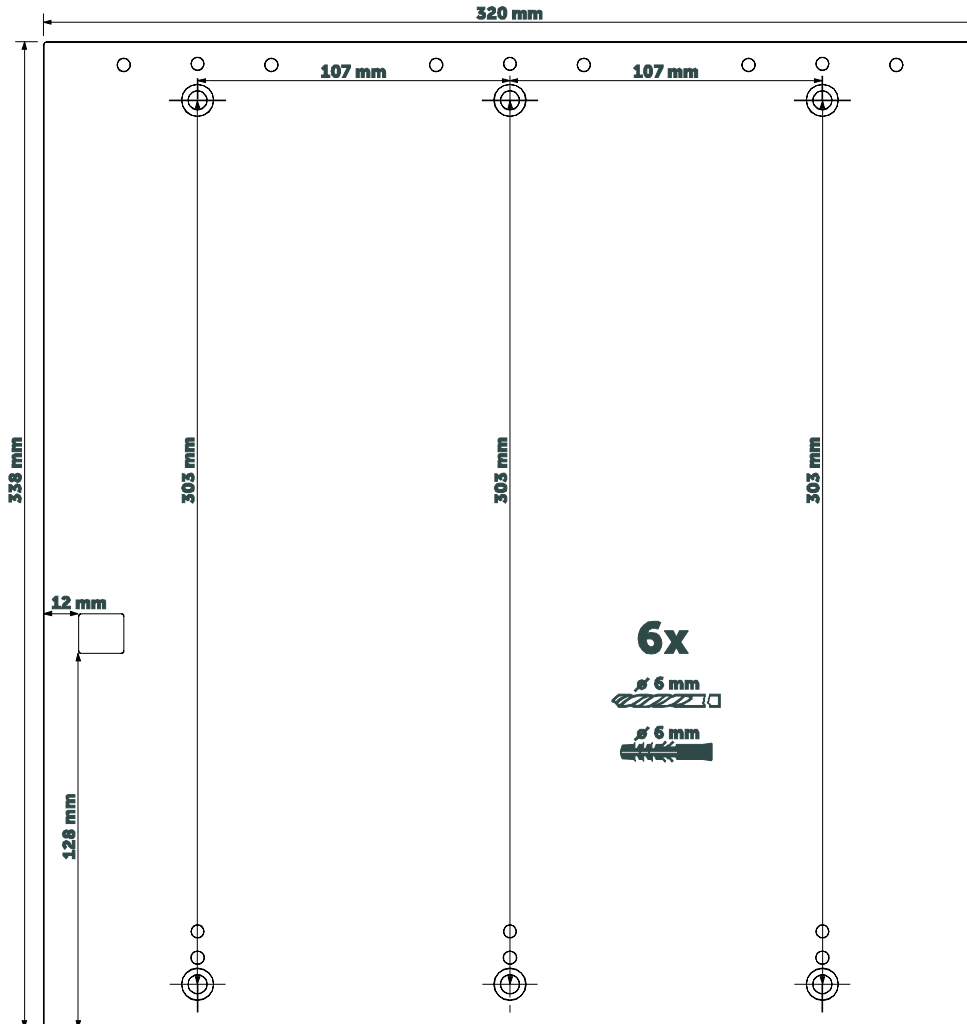
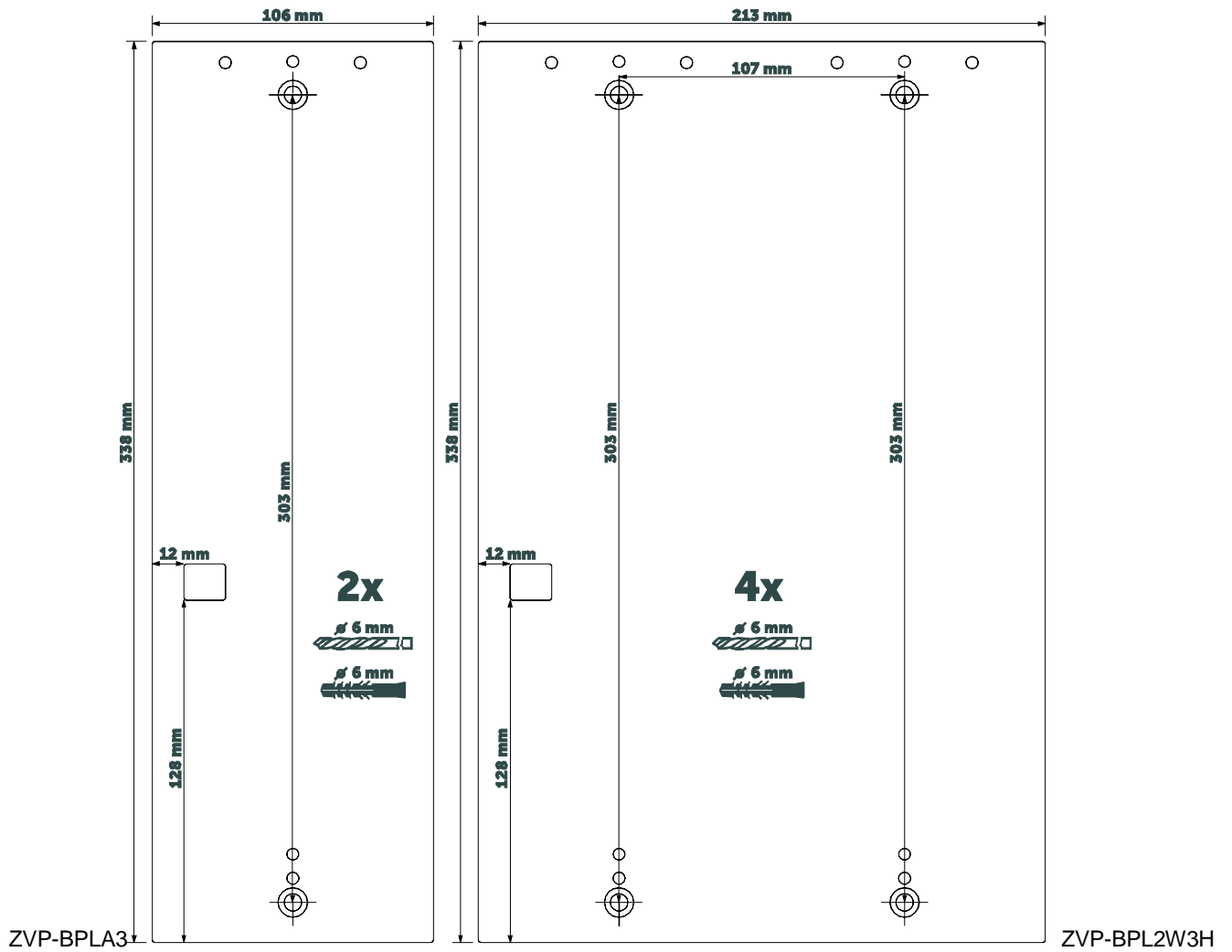

ZVP-BPL3W3H